



רגרטיבי



צנטריפוגלי

משאבות/מפוחים לאוויר וגז <<



טבעת מים מעגל סגור



טבעת מים



להבים



ציפורן



מפוח שמיניות



משאבות חבית



משאבות אנכית מפלסטיק

משאבות צנטריפוגליות  
אנכיות, חצי טובלות <<



משאבת יניקה עצמית - נוזל עם אויר

משאבות אימפלר גמיש  
וטבעת מים עם יניקה עצמית  
מנירוסטה וברונזה <<

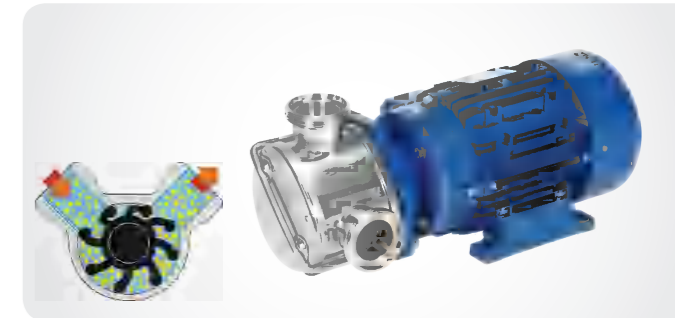

משאבת אימפלר גמיש - נוזלים סמיכים



משאבת סחרור



משאבת חימצון - DAF

משאבות צנטריפוגליות  
למים ביישומים תעשייתיים <<



משאבה טובלה לחול  
heavy duty



משאבת העברה



משאבת הגברת לחץ



משאבת יניקה

## עלון משאבות

ברלין טכנולוגיות בע"מ

שד' גן רוזה 13, אזה"ת יבנה, 8122214

טלפון: 08-6638100

פקס: 08-6638120

mail@berlintech.co.il

www.berlintech.co.il



משאבה קטנה מאד



משאבה לספיקות גדולות

משאבות דיאפרגמה מופעלות אויר <<



מתקן לריקון חביות מזלים סמיכים



משאבת דיאפרגמה קלפה



משאבת דיאפרגמה כדורים



משאבות גלגלי שיניים יציקת ברזל, ברונזה ונירוסטה <<



משאבת שמיניות עם לובים מגומי <<



משאבה צנטריפוגלית רב דרגתית אנכית

משאבות מנירוסטה אולטרה הגייניות לתעשיות הכימיה, המזון, הפרמצבטיקה וקוסמטיקה <<



משאבה צנטריפוגלית רב דרגתית



משאבת יניקה עצמית



משאבה צנטריפוגלית



ערבול, המגון, ריסוק - שילוב אבקות בנוזלים



משאבת לוב עם אפשרות לחימום



משאבת 2 ברגים



דיזות מיוחדות



מתזים למיכלים



משאבת צנטריפוגלית עם בורג



CIP

ברלין טכנולוגיות הינה מהחברות הוותיקות והמובילות בישראל ביבוא ואספקת פתרונות לתעשייה. החברה מייצגת יצרניות מובילות ומתמחה במספר תחומים: משאבות, סינון וטיפול באוויר, ציוד תהליכי, שסתומים, אנליזה ותקינה, מילוי, אריזה, שינוע והרמה. כמו כן לחברה התמחות באיתור וייבוא ציוד וחלקי חילוף על פי דרישת לקוח ופתרון בעיות בתחומי ההנדסה והאחזקה. ניסיון מקצועי של עשרות שנים יחד עם סל מוצרים רחב ואיכותי מאפשרים לנו להציע את הפתרונות הנכונים ביותר עבורכם, הן מבחינת היישום והן מבחינת המחיר. בתחום המשאבות תוכלו למצוא מגוון של יצרנים וטכנולוגיות הנותנים מענה לכל תחומי התעשייה וביניהם: מזון, פרמצבטיקה, קוסמטיקה, דלקים, שמנים ועוד.

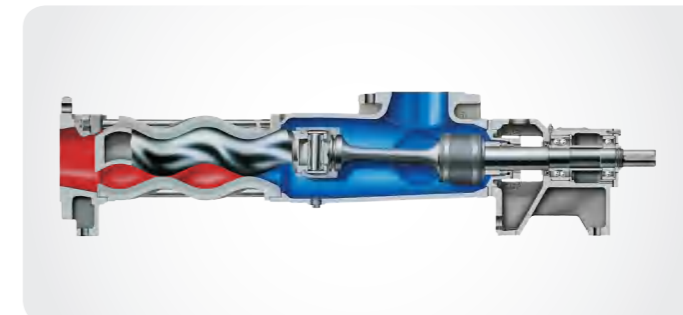

חלזונית חד בורגית

משאבות חלזוניות, 2 ברגים, 3 ברגים, צנטריפוגליות, פריסטלסטיות, פרופלור, מרסקות, לחץ גבוה ומינון <<

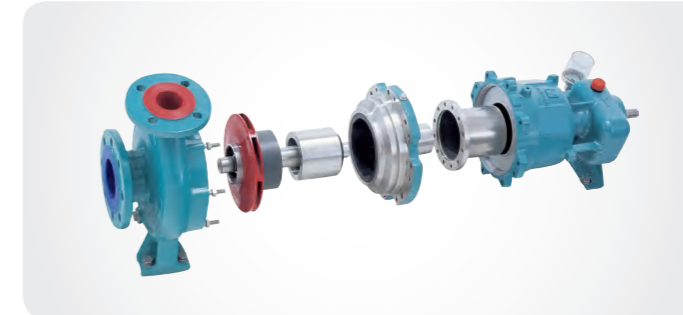

צנטריפוגלית הנעה מגנטית

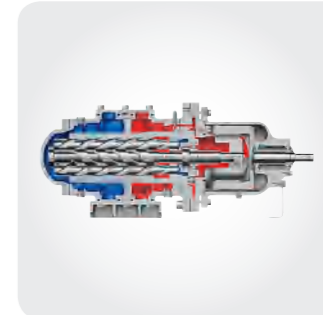

תלת בורגית

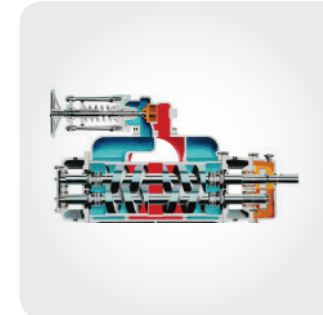

דו בורגית

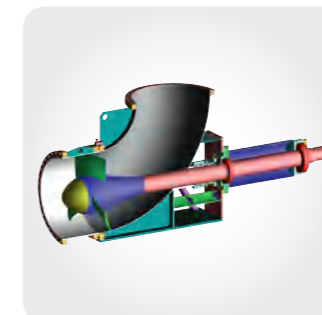

פרופלור



פריסטלטית



תלת בורגית מונובלוק

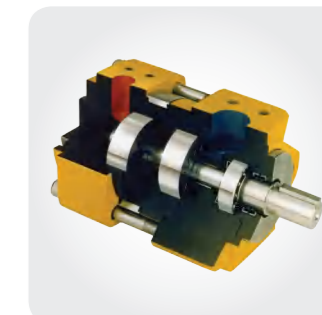

משאבת גי"ש לחץ גבוה



צנטריפוגלית לטמפי' גבוהות



Inline

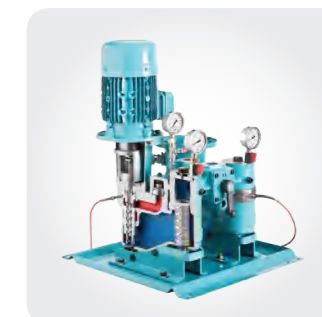

תלת בורגית כפולה עם מסנן



משאבת גי"ש למינון מדויק

